

# プレホール2号 踊場付直壁構造図

(PF2-30, PF2-60)

平面図 S=1/30

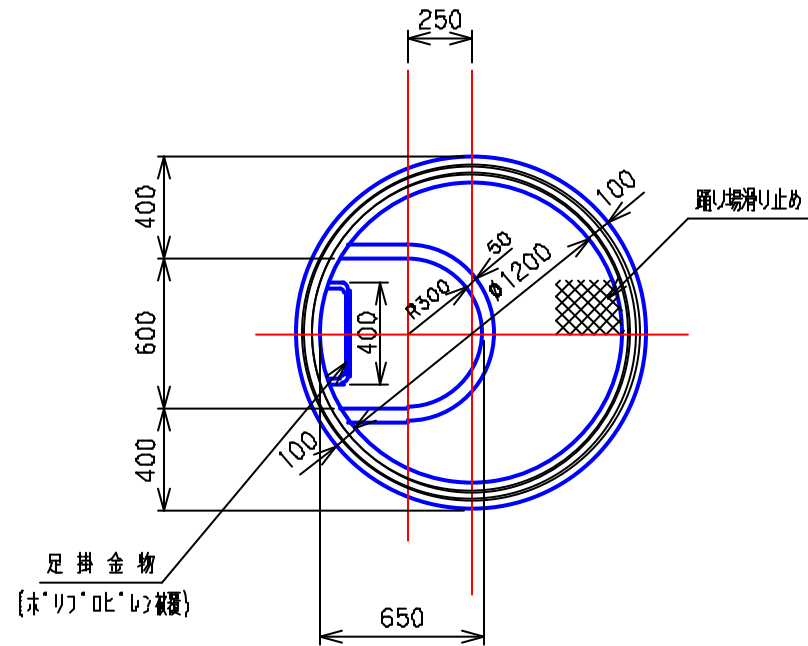

断面-側面図 S=1/30

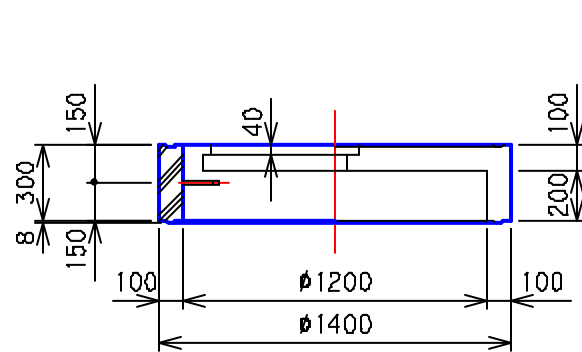

PF2-30

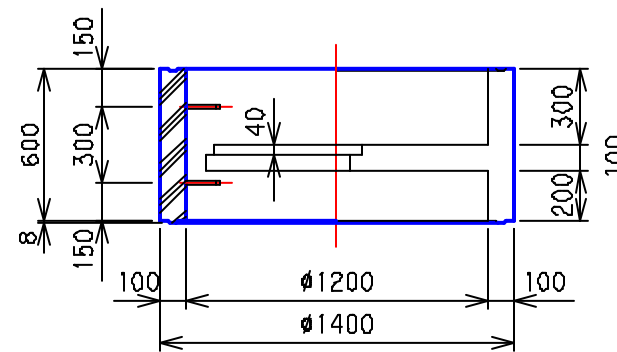

PF2-60

3				
2	'05.4.1	下水道用鉄筋コンクリート製 直立マンホール JSWAS A-11	記号 性能区分	CM2S I種
1	'88.8.30			
	年.月.日	訂正・変更事項		
図面名称	2号 踊場付直壁構造図			
全国プレホール工業会				
区分	PF2	図面番号	PH-2-62	