

# プレホール 3号 管取付け壁構造図

(PM3-60, PM3-90, PM3-120, PM3-150, PM3-180, PM3-210, PM3-240)

断面-側面図 S = 1/30

平面図 S = 1/30

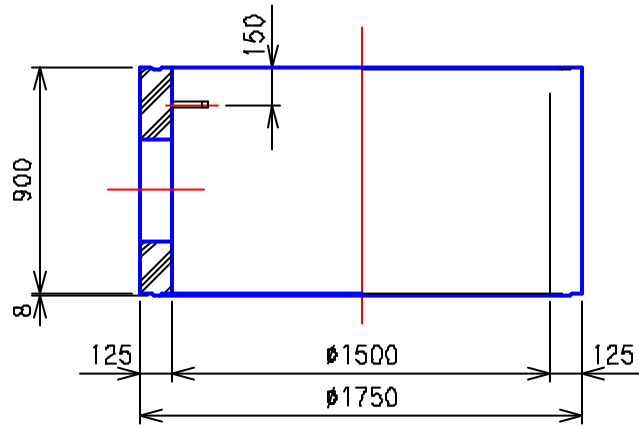

PM3-90

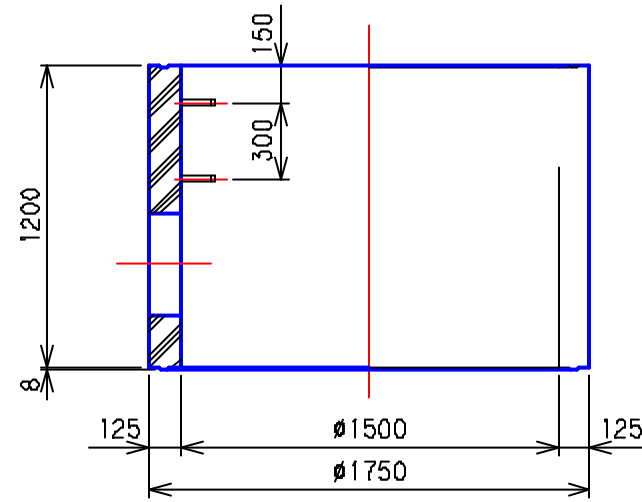

PM3-120

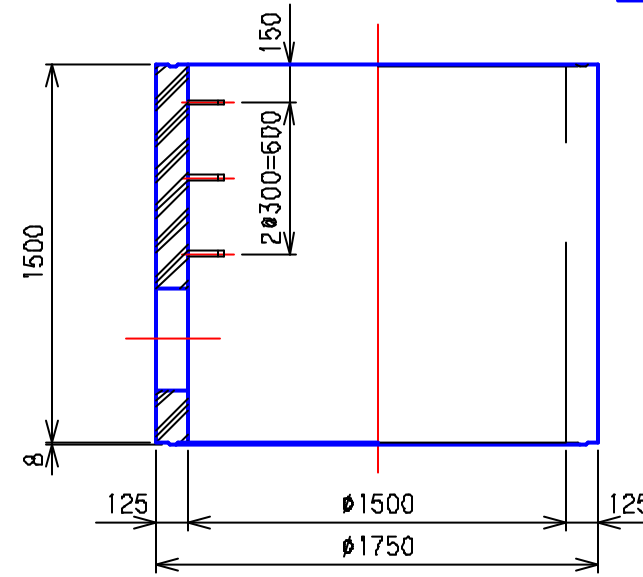

PM3-150

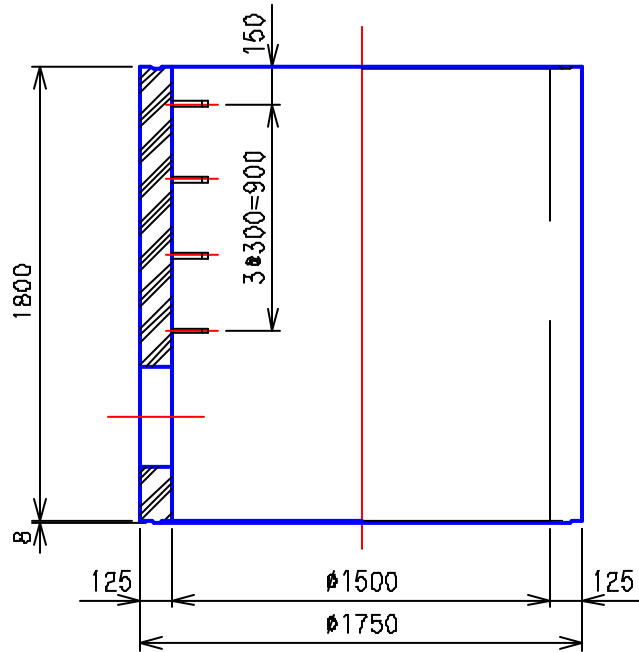
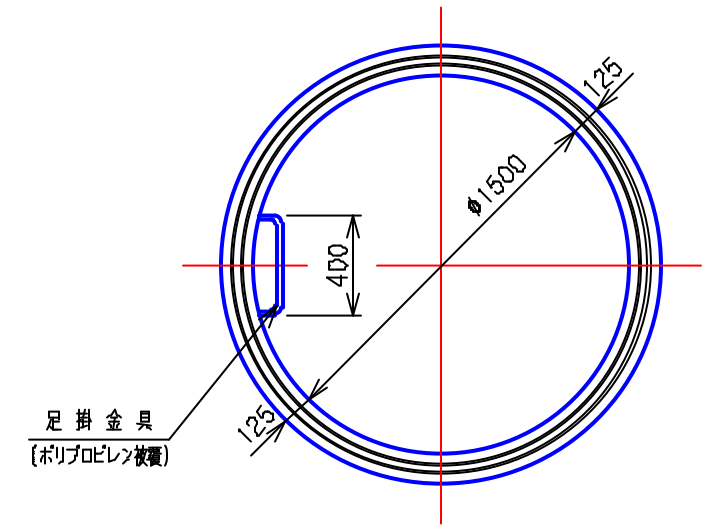

PM3-180

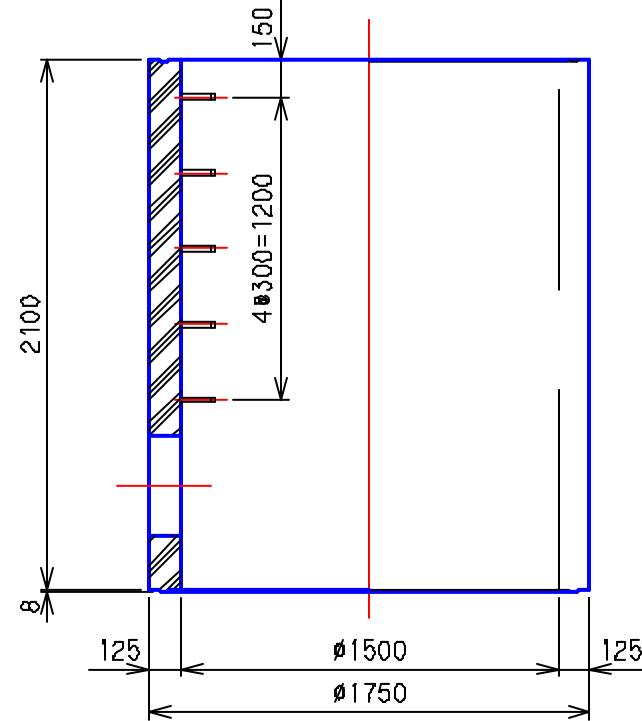

PM3-210

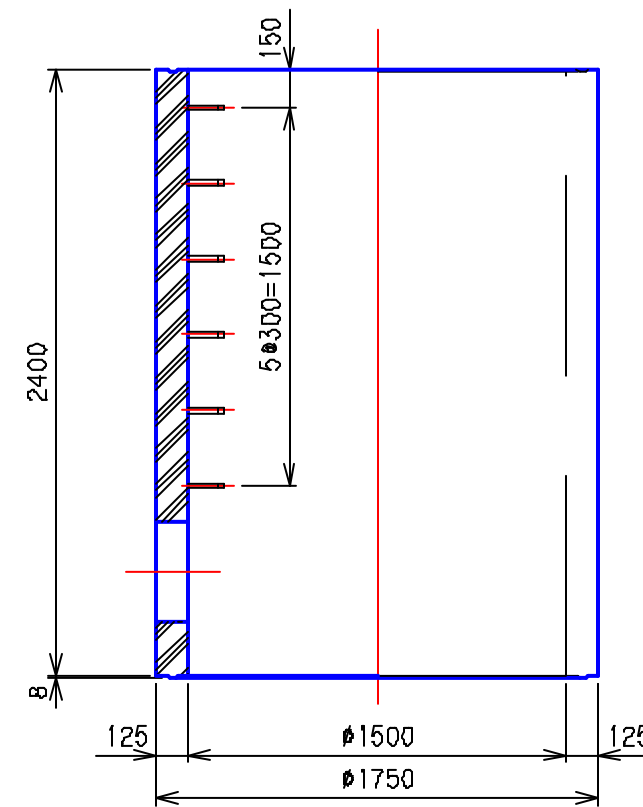

PM3-240

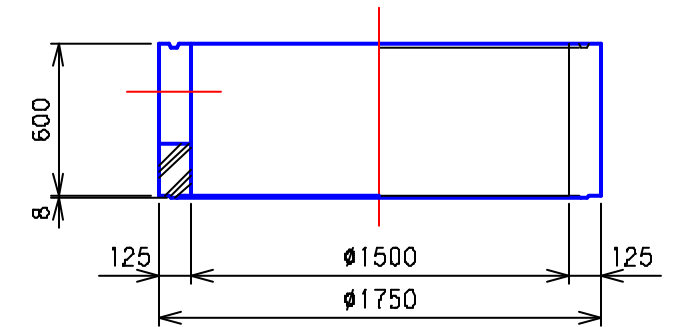

PM3-60

3				
2	'05.4.1	下水道用鉄筋コンクリート製 組立マンホール JSWAS A-11	記号 性能区分	CM3B I種
1	'88.8.30			
	年.月.日	訂正・変更事項		
図面名称	3号 管取付け壁構造図			
	全国プレホール工業会			
区分	PM3	図面番号	PH-3-70	