

プレホール 3号 管取付け壁構造図

(PM3-60, PM3-90, PM3-120, PM3-150, PM3-180, PM3-210, PM3-240)

断面 - 側面図 S = 1/30

平面図 S = 1/30

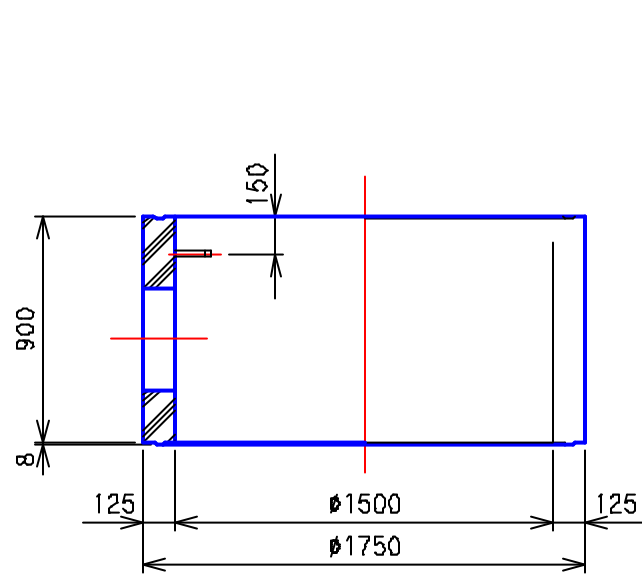

PM3-90

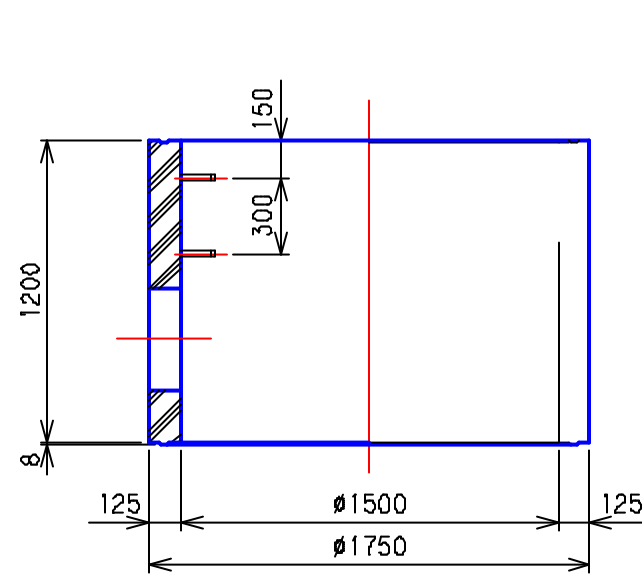

PM3-120

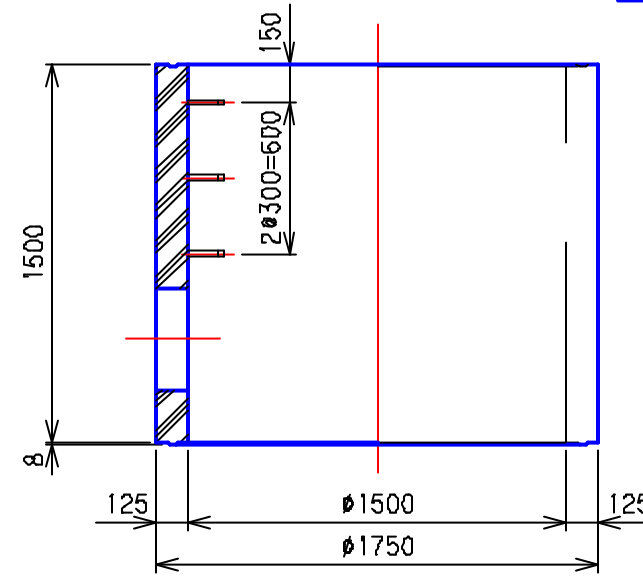

PM3-150

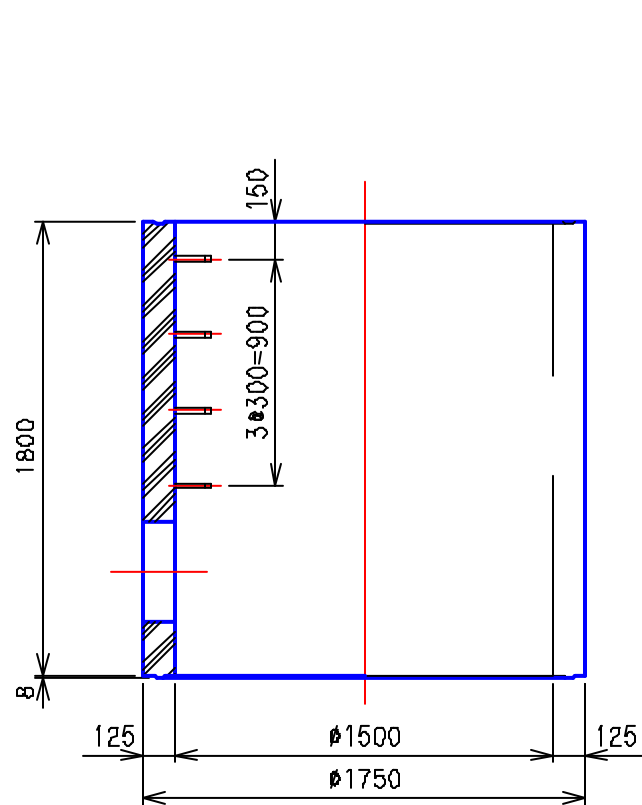

PM3-180

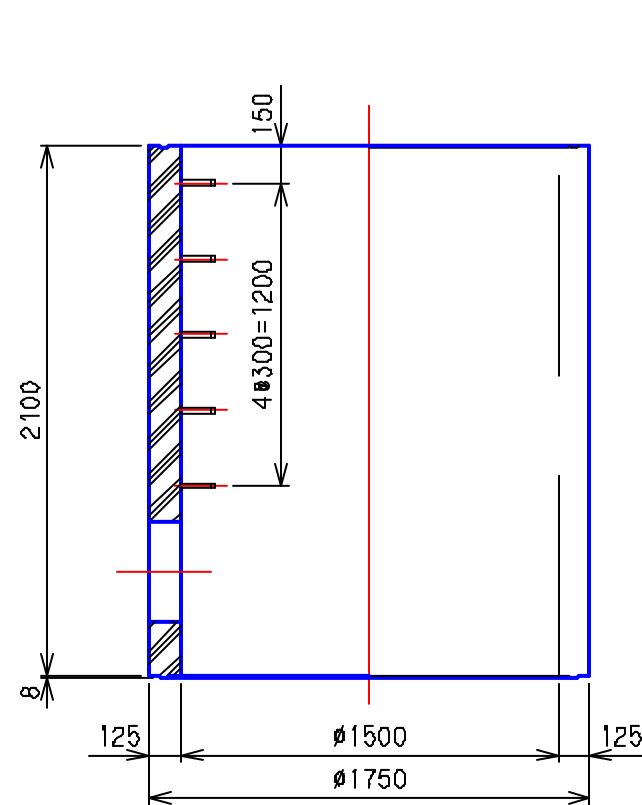

PM3-210

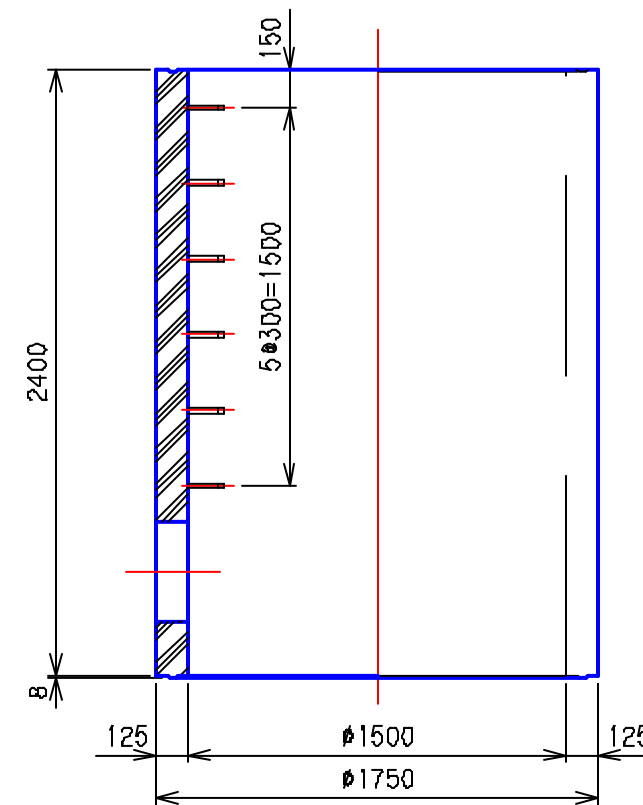

PM3-240

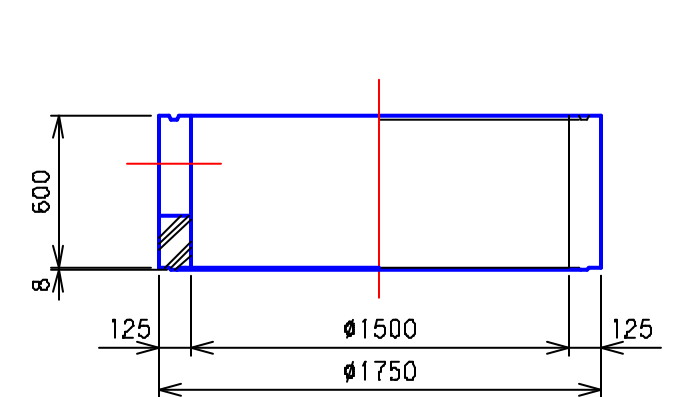
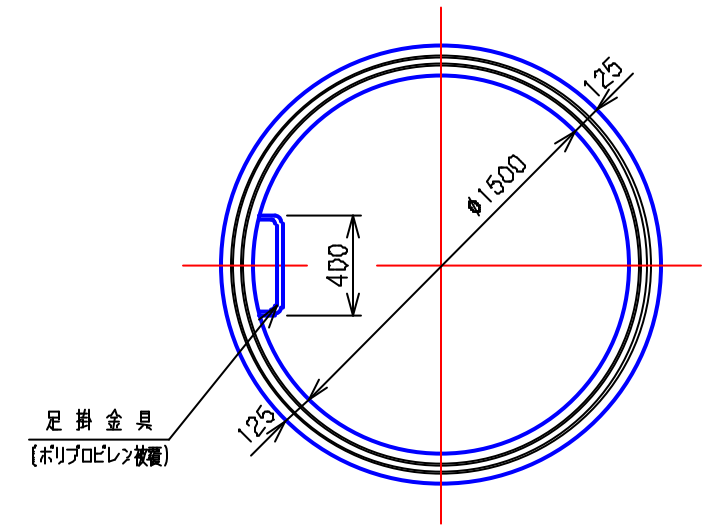

PM3-60

③				
②	'05.4.1	下水道用鉄筋コンクリート製 組立マンホール JSWAS A-11	記号 性能区分	CM3B Ⅱ種
①	'88.8.30			
	年.月.日	訂正・変更事項		
図面名称	3号 管取付け壁構造図			
	全国プレホール工業会			
区分	PM3	図面番号	PH-3-75	